

Next

Un produit du
Groupe Rancilio

NEXT

YOUR NEXT
COFFEE
IS NOT
THAT FAR

EGRO

FRANÇAIS

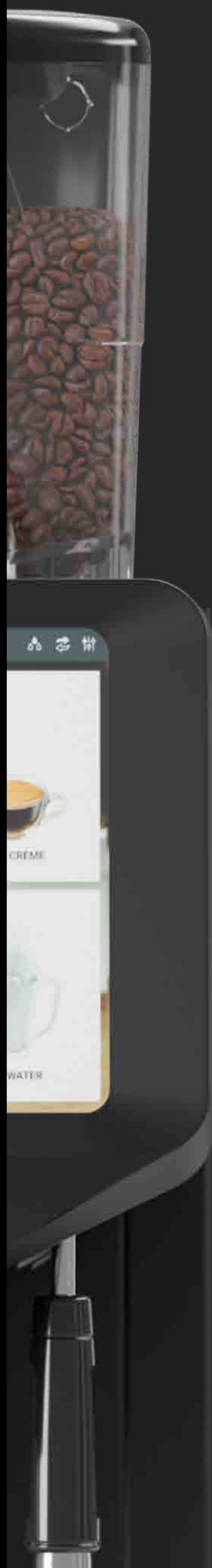

YOUR NEXT COFFEE IS NOT THAT FAR

Egro Next est le nouveau challenge en matière de machines à café entièrement automatiques. Dotée d'un design ergonomique et élégant, Egro Next est intuitive, facile à utiliser et à nettoyer. Elle garantit des résultats d'une qualité supérieure pour tous les types de boissons à base de café, de lait et de poudre. Recommandée pour les emplacements avec une consommation quotidienne moyenne de 300 tasses de café, Egro Next a été conçue principalement pour les hôtels, les bureaux, les fast-foods, les commerces de proximité, les stations-service et les restaurants self-service. Elle est disponible en 3 versions : Pure Coffee, Quick Milk et NMS+.

PURE COFFEE
& QUICK MILK

NMS+

x250

x300

TASSES PAR JOUR

TASSES PAR JOUR

CARACTÉRISTIQUES



1

CAFÉ

Technologie suisse de café

Des résultats d'une qualité supérieure pour chaque tasse, grâce à un groupe d'infusion en acier inoxydable équipé de la technologie Self-Adjusting Grinder et des chaudières distinctes pour le café et la vapeur.

3

INTERFACE

Écran tactile HD de 10"

Parcourez facilement le menu, sélectionnez et découvrez les différentes options. C'est aussi simple qu'utiliser votre smartphone : toutes vos préférences et vos sélections de boissons sont accessibles d'un geste.

Easy Switch

Personnalisez différents menus et passez rapidement du mode self-service pour le petit-déjeuner, au mode barista pour le déjeuner ou le dîner, d'un simple geste.

5

OPTIONS

Flexibilité totale pour chaque activité

Chaque élément est conçu pour créer une configuration sur mesure qui répond à toutes les exigences : portfolio modulaire, flexibilité, améliorations, réfrigérateurs, options fonctionnelles et système de paiement.

2

MOUSSEURS À LAIT INNOVANTS

NMS+

Régler le niveau de mousse et la température du lait pour chaque boisson. Et avec la version NMS+, vous pouvez personnaliser chaque recette avec de la mousse de lait froide grâce au système CMF.

4

DESIGN

Conçue pour durer

Le groupe d'infusion en acier inoxydable et les composants haut de gamme en font une machine robuste, performante et résistante.

6

NETTOYAGE

Facile à nettoyer

Programme de nettoyage quotidien et cycles de rinçage.

TECHNOLOGIE SUISSE DE CAFE



UNITÉ D'INFUSION EN ACIER INOXYDABLE

L'unité d'infusion en acier inoxydable est disponible avec deux chambres d'infusion de différentes capacités : 18 g ou 22 g (en option). La dernière option permet de préparer des cafés américains extra-larges avec un seul cycle d'infusion.

MEULES PLATES EN ACIER INOXYDABLE

Les meules haute précision sont équipées de fraises en acier inoxydable avec revêtement en titane, afin de fournir une mouture uniforme pour un espresso de qualité supérieure.

54mm

DIAMÈTRE DES MEULES

TECHNOLOGIE DOUBLE CHAUDIÈRE ^E

Deux chaudières distinctes pour la préparation du café et de la vapeur.

Le broyeur auto-ajustable (SAG) peut corriger toute altération de la qualité dans la tasse en temps réel, garantissant la consistance du café dans chaque tasse.

0.5 l /16.9 oz

CAPACITÉ DE LA CHAUDIÈRE À CAFÉ

1.9 l /64.2 oz

CAPACITÉ DE LA CHAUDIÈRE À VAPEUR

● Technologie brevetée Egro

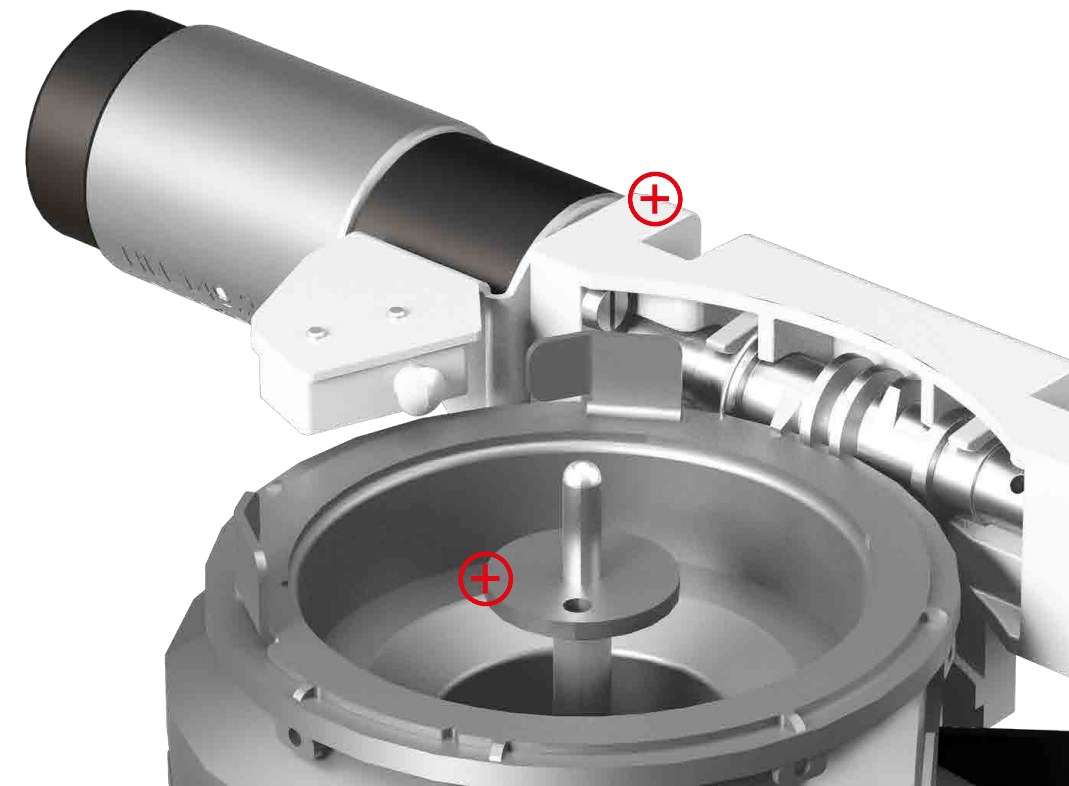

SYSTÈMES POUR LE LAIT

Egro Next propose deux systèmes différents pour la préparation automatique de boissons à base de lait frais : Quick Milk et NMS+.

QUICK MILK

Quick Milk est le bon choix pour ceux qui n'ont pas à gérer un flux de travail intense et qui souhaitent offrir à leurs clients un menu avec les grands classiques du café comme le cappuccino et le latte macchiato. Quick Milk est un système pour lait intuitif, facile à utiliser et à entretenir. Le système Quick Milk peut être utilisé avec le réfrigérateur Quick Milk ou le réfrigérateur FUM, tous deux de 4 litres.

LAIT SANSLACTOSE (VERSION NMS+ UNIQUEMENT)*

2 types de lait toujours à votre disposition pour travailler simultanément avec du lait de soja, du lait d'avoine ou du lait écrémé. Et grâce au système qui empêche tout type de contamination, vous pouvez également proposer à vos clients du lait sans lactose, garantissant une variété maximale en toute sécurité.

NMS+

NMS+ est le système à lait le plus avancé d'Egro qui garantit les meilleurs résultats dans la tasse, en particulier pour la préparation de la crème de lait. Pour chaque type de boisson, il permet de régler la température et le niveau de battage du lait et de choisir entre deux types différents de lait frais. Conçu pour les lieux qui nécessitent une productivité élevée, NMS+ offre également un système de lavage plus évolué qui assure les niveaux les plus élevés d'efficacité et d'hygiène.

Le système NMS+ nécessite l'installation du réfrigérateur MK6 (6 l), du réfrigérateur FUM (4 l) ou d'un module de pompe externe (SMPU) pour les réfrigérateurs à placer sous le comptoir.

MOUSSE FROIDE DE LAIT (CMF)

Le système CMF (en option) est la solution pour préparer de manière automatique la mousse froide de lait pour chaque boisson, en sélectionnant depuis l'interface trois niveaux de battage différents. CMF est configurable seulement pour le système à lait NMS+.

Réfrigérateur MK6 avec système lait sans lactose

3.5 l

RÉCIPIENT LAIT

1.75 l

RÉCIPIENT LAIT
SANS LACTOSE



Réfrigérateur FUM
avec système lait sans lactose

2.5 l

RÉCIPIENT LAIT

1.25 l

RÉCIPIENT LAIT
SANS LACTOSE

* Système de lait sans lactose : < 1g de lactose par 1000 g de produit prêt à boire

RÉFRIGÉRATEURS

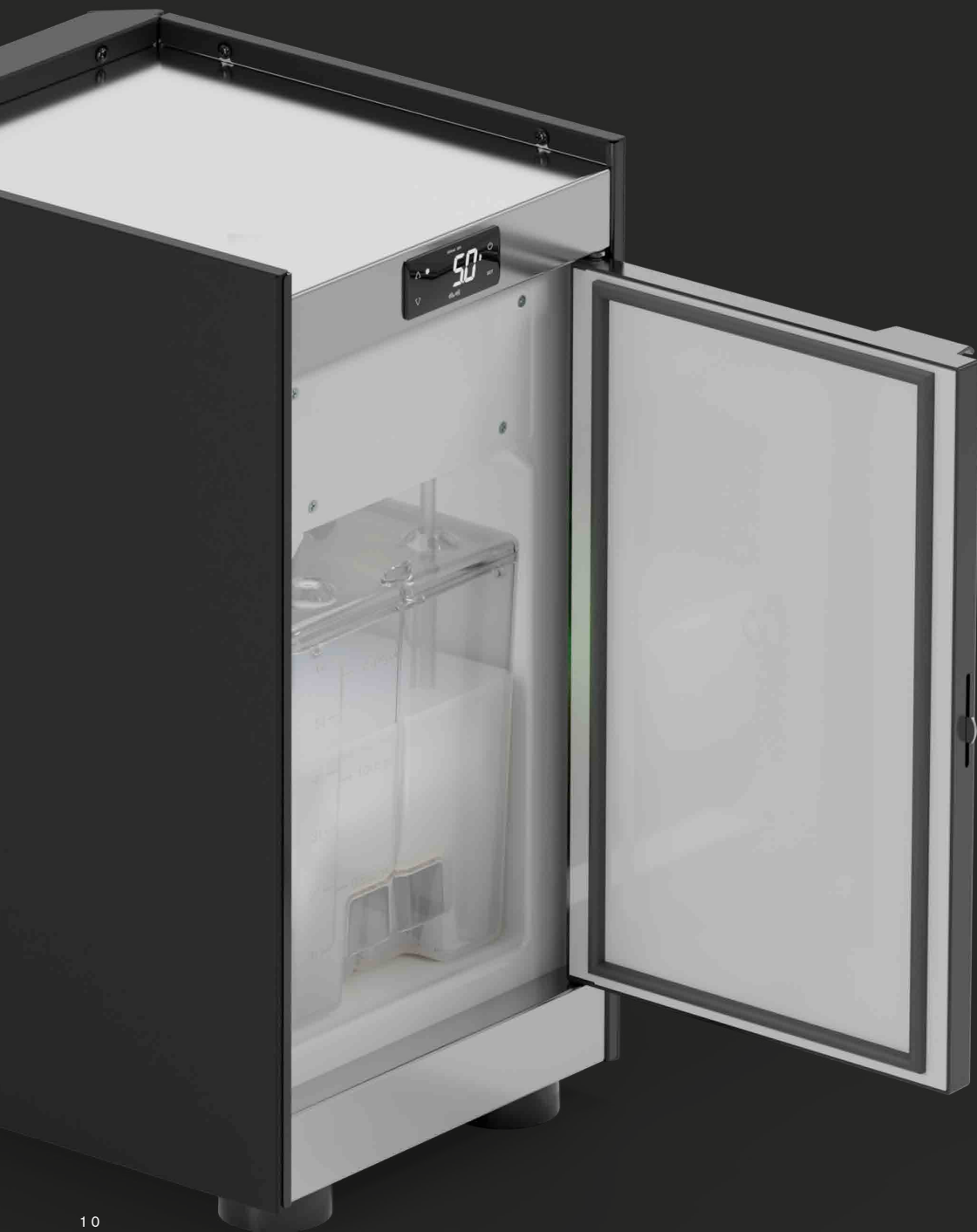

RÉFRIGÉRATEUR MK6

Réfrigérateur de 6 litres avec afficheur, capteur de niveau et module de pompe intégré. Sur demande, le réfrigérateur Next est disponible avec le système CMF pour la mousse froide de lait ou avec le système pour lait sans lactose. Il peut aussi être commandé avec un ou deux récipients à lait. Avec les modules de pompes SMPU, le réfrigérateur MK6 peut également être installé sous le comptoir pour libérer de l'espace sur le plan de travail.

RÉFRIGÉRATEUR QUICK MILK

Réfrigérateur compact de 4 litres facile à installer même dans les endroits où l'espace disponible est limité.

E SMPU

Pour les versions Top Milk et NMS +, une large gamme de modules de pompes est disponible pour installer les réfrigérateurs sous le comptoir.

- Technologie brevetée Egro

RÉFRIGÉRATEUR FUM

Réfrigérateur de 4 litres, avec module pompe et capteur de niveau, qui peut être placé sous le bloc principal de la machine pour optimiser l'espace du plan de travail. Il est également disponible dans une version avec deux récipients à lait et le « système de lait sans lactose ».

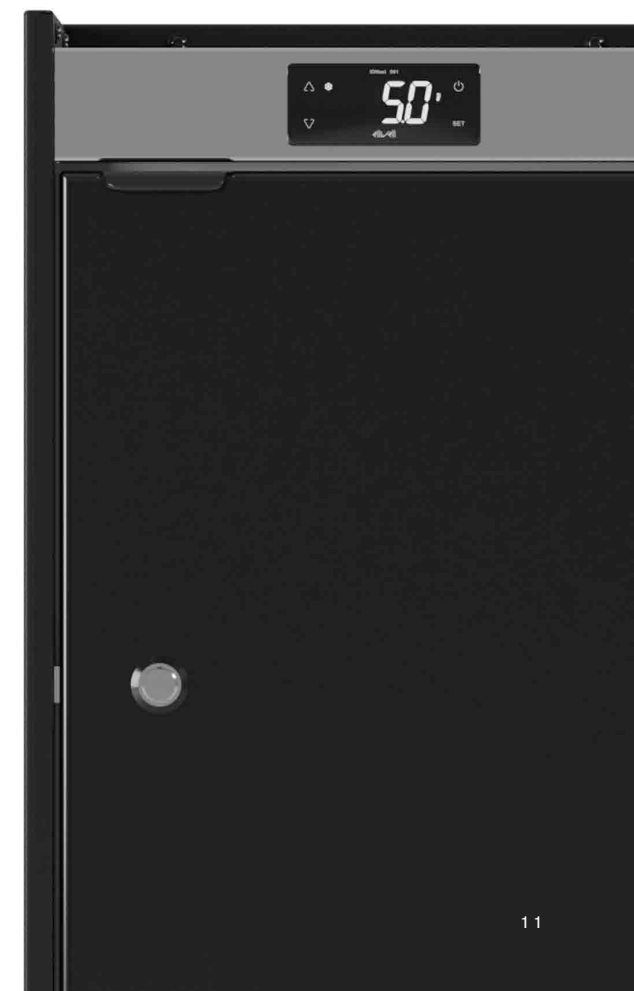

EAU ET VAPEUR



+ EAU

THÉ ET TISANES

Différents niveaux de température de l'eau et des dosages programmables pour le thé ou les tisanes.

SORTIE D'EAU

La sortie d'eau séparée peut être allongée pour s'adapter aux exigences de l'utilisateur et peut fournir de l'eau pendant l'infusion du café.

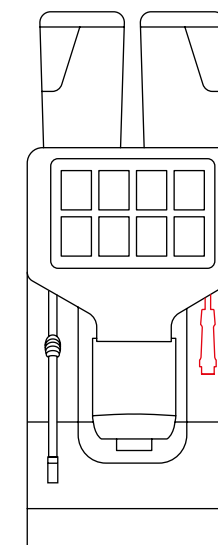

+ VAPEUR

iSTEAM

iSteam communique avec l'interface tactile pour préparer automatiquement le lait à la bonne température et avec une mousse à la consistance parfaite.

BUSE VAPEUR COOL TOUCH

La buse vapeur cool touch peut être utilisée en toute sécurité et de manière confortable.

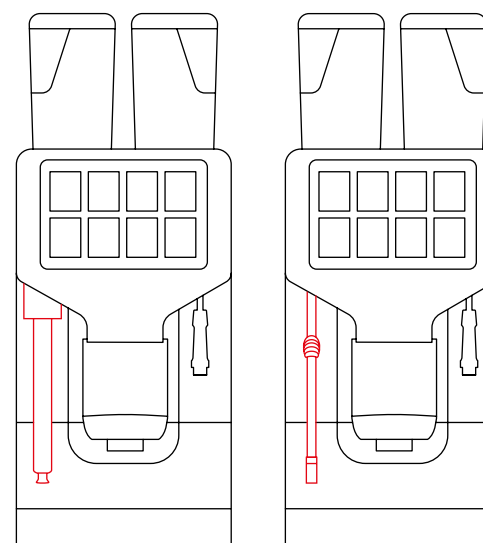

INTERFACE INTELLIGENTE

INTERFACE TACTILE

Accédez aux paramètres, sélectionnez-les et réglez-les aussi facilement que sur un smartphone, grâce à l'interface intuitive à écran tactile HD de 10".

x10

MENU DISPONIBLE EN DIX LANGUES

MULTI-DRINK

Le logiciel Multi-Drink vous fournit des instructions étape par étape, pour créer facilement toutes les recettes que vous souhaitez en quelques gestes. Sélectionnez le mélange ou l'origine que vous préférez, choisissez l'intensité du café, définissez le temps d'infusion et ajoutez le lait ou les poudres de votre choix.

MODE SELF-SERVICE

Les clients peuvent préparer leur boisson eux-mêmes, sans l'aide du personnel.



EASY SWITCH

Personnalisez différents menus et activez-les rapidement afin d'avoir la configuration parfaite pour chaque situation.

TROIS NIVEAUX D'ACCÈS

Egro Next dispose de trois menus spéciaux pour baristas, responsables et techniciens, afin de fournir la meilleure expérience utilisateur possible.

MODE FILE D'ATTENTE

Les produits sélectionnés sont placés en file d'attente. Il est possible d'actualiser la liste à tout moment en modifiant l'ordre des boissons, en les annulant ou en ajoutant des commandes.

MULTIMÉDIA

Des images ou des vidéos promotionnelles peuvent être chargées et diffusées pendant l'infusion.

iBUTTON

L'iButton fournit des informations supplémentaires sur le produit sélectionné : valeurs nutritionnelles et provenance du café.

COMPTEURS

Les compteurs permettent d'afficher le nombre de boissons réalisées, les revenus générés et les paramètres de nettoyage.

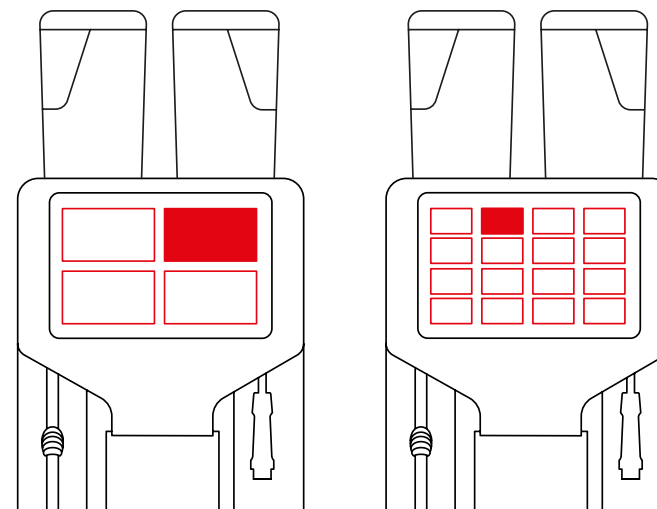

DESIGN ET ERGONOMIE

Avec son revêtement en acier inoxydable poli, Egro Next est une machine élégante, ergonomique et performante, caractérisée par des lignes nettes et élancées et des surfaces résistantes aux rayures. Le cadre de l'écran en aluminium complète l'aspect moderne de la machine.

DESIGN COMPACT

30cm / 12in

LARGEUR DE L'UNITÉ PRINCIPALE

ÉCLAIRAGE LED

Un confort visuel optimal grâce à l'éclairage LED dans la zone de travail.

POSE-TASSES EN ACIER INOXYDABLE

En mode self-service, le pose-tasses en acier inoxydable est simple à retirer et à nettoyer. Il dispose de deux emplacements pour poser la tasse, afin de garantir que celle-ci est systématiquement placée sous le bec adéquat.

COULEUR

● NOIR

BEC AUTOMATIQUE

Le Automatic Spout permet d'adapter la hauteur de la tasse à la boisson sélectionnée. Le bloc de distribution est facile à retirer pour le nettoyage.



OPTIONS

AVANTAGES

Augmentez le potentiel de votre Egro Next avec des modules complémentaires.



EGRO NEXT NMS+

- + RÉFRIGÉRATEUR NEXT
- + MODULE POUDRES
- + CHAUFFE-TASSES

MODULE POUDRES

Proposez de nouvelles options à vos clients grâce à un module de poudres externe : sélectionnez les ingrédients qui seront ensuite mélangés, préparés et distribués de manière automatique.

2x 1.8 l

CAPACITÉ DES TRÉMIES À POUDRE

CHAUFFE-TASSES

Chauffe-tasses externe avec niveau de température réglable et trois pose-tasses chauffants.

SYSTÈMES DE PAIEMENT

Profitez d'une flexibilité maximale avec une gamme de systèmes de paiement standard et en option.

GUM

Réceptacle externe pour la récupération des fonds de café (en dessous de la machine)

750 g / 1,6 lb

CAPACITÉ DU RÉCIPENT DES FONDS DE CAFÉ



NEXT X2 NMS+

Next X2 NMS+ est une configuration spéciale qui comprend deux Next NMS+ et un réfrigérateur MK6 positionné au centre. C'est la solution idéale pour tous les endroits qui nécessitent des performances de haut niveau et qui doivent gérer des pics de travail à différents moments de la journée.

DISTRIBUTION QUOTIDIENNE RECOMMANDÉE

NEXT X2 NMS+

x600

TASSES PAR JOUR



+ AUTRES CONFIGURATIONS

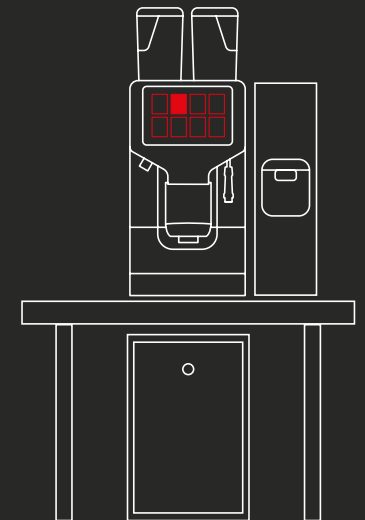
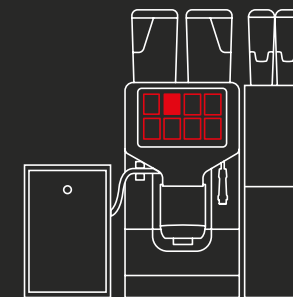
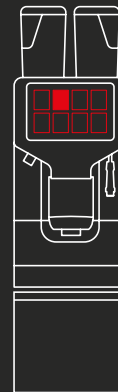
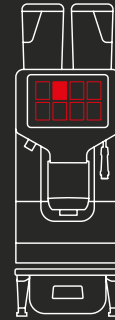
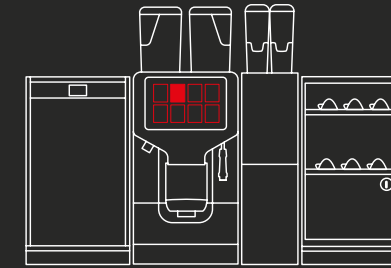
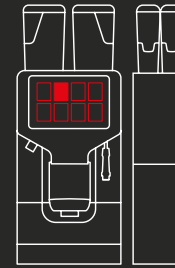

NETTOYAGE ET ENTRETIEN



+ NETTOYAGE

NETTOYAGE

La rapidité et la simplicité de nettoyage permettent de respecter facilement des normes d'hygiène rigoureuses.

CYCLE DE RINÇAGE

Un cycle de rinçage démarre automatiquement à un moment prédéfini après la dernière distribution de boisson.

+ ENTRETIEN

ACCÈS FACILE À TOUS LES COMPOSANTS

L'ouverture pratique du panneau avant et l'accès rapide aux principaux composants internes facilitent les opérations d'entretien.

E DURA BREW

Dura Brew est un système de fermeture hermétique qui réduit au minimum l'entretien et par conséquent, les coûts d'utilisation de la machine.

- Technologie brevetée Egro

PORT USB

Next est équipée d'un port USB permettant de transférer des données techniques, des images et des vidéos.

NEXT: CARACTÉRISTIQUES TECHNIQUES

DIMENSIONS

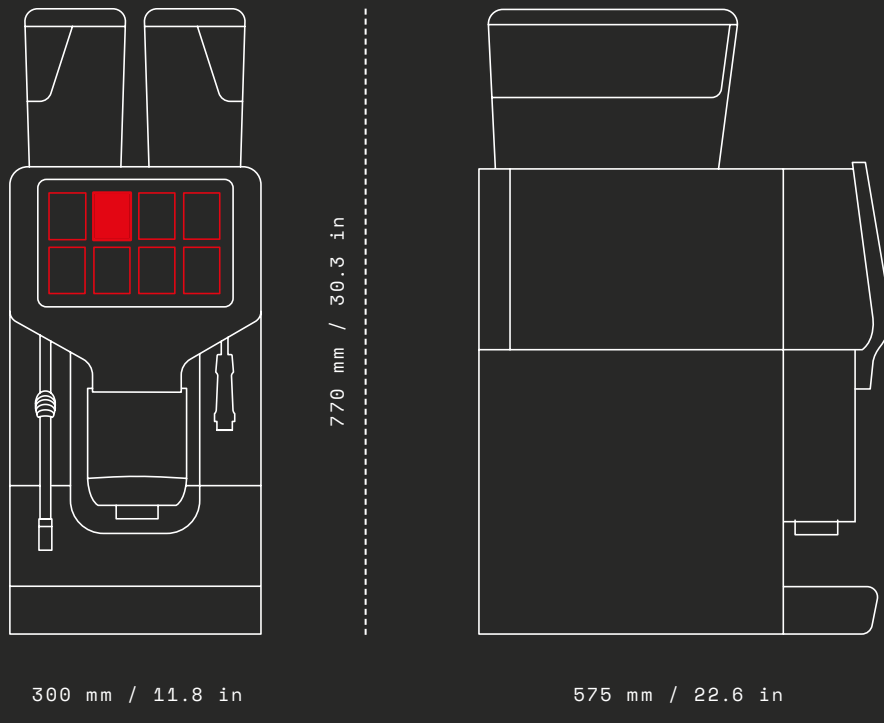

UNITÉ PRINCIPALE: CARACTÉRISTIQUES TECHNIQUES

L x P x H

300 x 575 x 770 mm
11.8 x 22.6 x 30.3 in

POIDS

57 kg / 125.7 lb

ALIMENTATION ÉLECTRIQUE

220-240 V3~, 50-60 Hz (6.0 kW)	220-240 V~, 50-60 Hz (5.5 kW)
220-240 V3~, 50-60 Hz (5.5 kW)	220-240 V~, 50-60 Hz (3.6 kW)
380-415 V2N~, 50-60 Hz (6.0 kW)	220-240 V~, 50-60 Hz (3.1 kW)
380-415 V2N~, 50-60 Hz (5.5 kW)	208/220-240 V2ph~, 60 Hz (5/6 kW)
220-240 V~, 50-60 Hz (6.0 kW)	208/220-240 V2ph~, 60 Hz (2/3 kW)

ALIMENTATION D'EAU

Raccord d'eau fixe

CONSOMMATION DE ÉNERGIE PAR JOUR

Pure Coffee / Quick Milk 1,772 kWh
NMS+ 1,873 kWh

NIVEAU SONORE PENDANT L'UTILISATION

< 70 db

INTERFACE

TOUCH
Écran tactile 10"

COULEUR

● NOIR

PRODUCTION JOURNALIÈRE CONSEILLÉE

NEXT PURE COFFEE

NEXT QUICK MILK

NEXT NMS+

x250

x250

x300

TASSES PAR JOUR

TASSES PAR JOUR

TASSES PAR JOUR

NEXT

NEXT PURE COFFEE

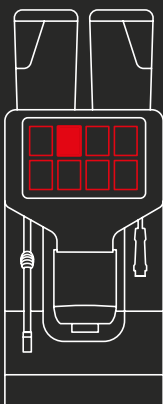

NEXT QUICK MILK

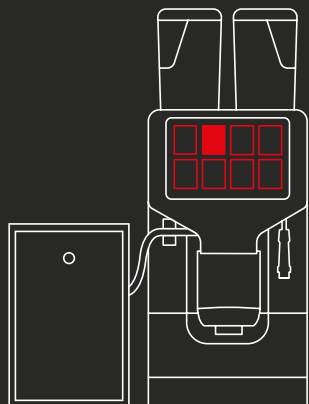

NEXT NMS+

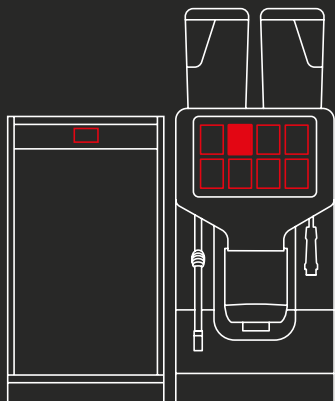

NEXT X2 NMS+

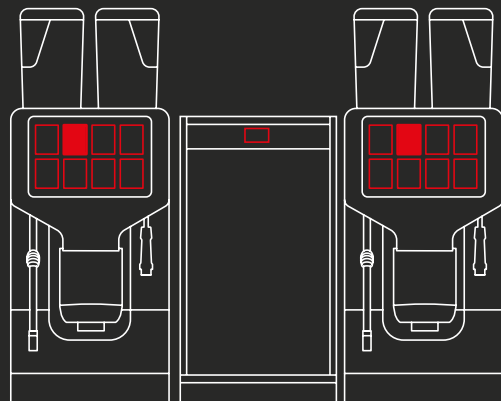

POINTS CLÉS

	PURE COFFEE	QUICK MILK	NMS+	X2 NMS+*
CAFÉ				
1 broyeur à réglage automatique (SAG)	●	●	●	●
Deuxième broyeur à réglage automatique (SAG)	●	●	●	●
Chambre d'infusion de 18 g	●	●	●	●
Chambre d'infusion de 22 g (BC22)	●	●	●	●
Bypass tasse simple (pour 1 tasse de café Americano)	●	●	●	●
Bypass tasse double (pour 2 tasses de café)	●	●	●	●
EAU CHAUDE				
sortie d'eau chaude centrale	●	●	●	●
Sortie d'eau chaude du côté droit	●	●	●	●
VAPEUR				
Lance vapeur cool touch	●	●	●	●
Lance vapeur automatique (iSteam)	●	●	●	●
SYSTÈMES POUR LE LAIT				
Quick Milk	—	●	—	—
NMS+	—	—	●	●
NMS+ avec mousse froide de lait (CMF)	—	—	●	—
2 types de lait	—	—	●	●
Système lait sans lactose	—	—	●	—
RÉFRIGÉRATEURS				
Réfrigérateur MK6	—	—	●	●
Réfrigérateur Quick Milk	—	●	—	—
Réfrigérateur FUM	—	●	●	—
Modules de pompe (SMPU)	—	—	●	●
OPTIONS SUPPLÉMENTAIRES				
Bec automatique	●	—	●	●
Bac de récupération du marc sous le meuble	●	●	●	●
Système de verrouillage	●	●	●	●
Option Self (Système de verrouillage, Indicateur de positionnement de tasse)	●	●	●	●
Systèmes de paiement	●	●	●	●
Connect (système de télémétrie)	●	●	●	●
APPAREILS AUXILIAIRES				
Module poudres	●	●	●	●
Chauffe-tasses	●	●	●	●
GUM	●	●	●	●

*par machine

Standard ● Optionnel ● Pas disponible —

APPAREILS AUXILIAIRES

RÉFRIGÉRATEUR MK6

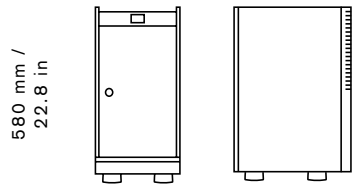

580 mm /
22.8 in

300 mm /
11.8 in

365 mm /
14.4 in

COULEUR

● NOIR

L x P x H
300 x 365 x 580 mm
11.8 x 14.4 x 22.8 in

POIDS
29 kg / 63.9 lb

ALIMENTATION ÉLECTRIQUE
220 – 240 V, 50 - 60 Hz, 0.2 A
China: 220 V, 50 Hz, 0.2 A
110-120 V, 60 Hz, 0.77 A
Japan: 100 V, 50 - 60 Hz, 0.7 A

CAPACITÉ DU RÉSERVOIR DE LAIT
1 TYPE DE LAIT

6 l / 1.58 gal US / 1.32 gal UK

CAPACITÉ DU RÉSERVOIR DE LAIT
2 TYPES DE LAIT

2x 3 l / 0.79 gal US / 0,66 gal UK

CAPTEUR DE NIVEAU LAIT

Inclus

RÉFRIGÉRATEUR QUICK MILK

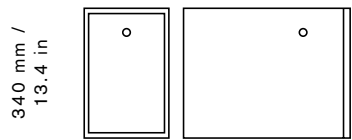

340 mm /
13.4 in

230 mm /
9 in

460 mm /
18.1 in

COULEUR

● NOIR

L x P x H
230 x 460 x 340 mm
9 x 18.1 x 13.4 in

POIDS
14 kg / 30.1lb

ALIMENTATION ÉLECTRIQUE
220 – 240 V~, 50 Hz, 0.62 A
220 V~, 60 Hz, 0.62 A
110 V ~, 60 Hz, 1.35 A

CAPACITÉ DU RÉSERVOIR DE LAIT
4 l / 1.06 gal US

RÉFRIGÉRATEUR FUM

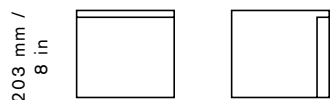

203 mm /
8 in

315 mm /
12.4 in

600 mm /
23.6 in

COULEUR

● NOIR

L x P x H
315 x 600 x 203 mm
12.4 x 23.6 x 8 in

POIDS
18.5 kg / 40.8 lb

ALIMENTATION ÉLECTRIQUE
220 – 240 V~, 50 Hz, 0.8 A
220 V~, 60 Hz, 0.9 A
115 V ~, 60 Hz, 1.3 A

CAPACITÉ DU RÉSERVOIR DE LAIT
4 l

MODULE POUDRES

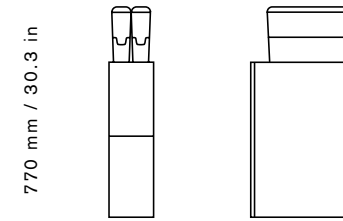

770 mm / 30.3 in

160 mm /
6.3 in

378 mm /
14.9 in

CHAUFFE-TASSES

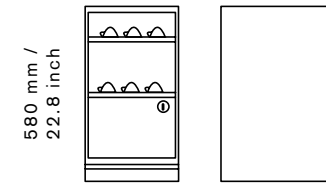

580 mm /
22.8 in

300 mm /
11.8 in

365 mm /
14.4 in

SYSTÈMES DE PAIEMENT

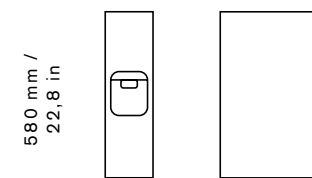

580 mm /
22.8 in

150 mm /
5.9 in

365 mm /
14.4 in

GUM



136 mm /
5.5 in

300 mm /
11.8 in

365 mm /
14.4 in

L x P x H
160 x 378 x 770 mm
6.3 x 14.9 x 30.3 in

POIDS
13 kg / 28.1lb

ALIMENTATION ÉLECTRIQUE
220–240 V~, 50-60 Hz
120 V~, 60 Hz

PUISSANCE NOMINALE
0.1 kW

CAPACITÉ DE LA TRÉMIE À POUDRE
2x 1.8 l

COULEUR

● NOIR

L x P x H
300x365x580 mm
11.8x14.4x22.8 inch

POIDS
14 kg / 30.1lb

ALIMENTATION ÉLECTRIQUE
220–240 V~, 50 Hz

PUISSANCE NOMINALE
420 W

COULEUR

● NOIR

L x P x H
150 x 365 x 580 mm
5.9 x 14.4 x 22.8 in

ALIMENTATION ÉLECTRIQUE
24 V de la machine à café

COULEUR

● NOIR

L x P x H
300 x 365 x 136 mm
11.8 x 14.4 x 5.5in

CAPACITÉ DU RÉCIPIENT DES FONDS DE CAFÉ
750 g

ALIMENTATION ÉLECTRIQUE
24 V de la machine à café

COULEUR

● GRIS





CONNECT

POWER TO
YOUR COFFEE
BUSINESS

Peu importe la taille de votre entreprise, la seule chose importante est que vous souhaitez augmenter le chiffre d'affaires de votre café. Connect vous offre la possibilité de collecter et d'élaborer au mieux les données générées par les machines à café et vous aider ainsi à développer votre activité basée sur l'analyse des données. Quelque soit votre secteur de référence, le moment est venu pour vous d'accroître votre compétitivité.

RANCILIOGROUP.COM/CONNECT

AVANTAGES

- 
1
 PLATEFORME CONVIVIALE
- 
2
 GESTION FACILE DE VOTRE FLOTTE
- 
3
 AMÉLIORATION DU SERVICE APRÈS-VENTE
- 
4
 HAUSSE DES VENTES

COMMENT ÇA FONCTIONNE

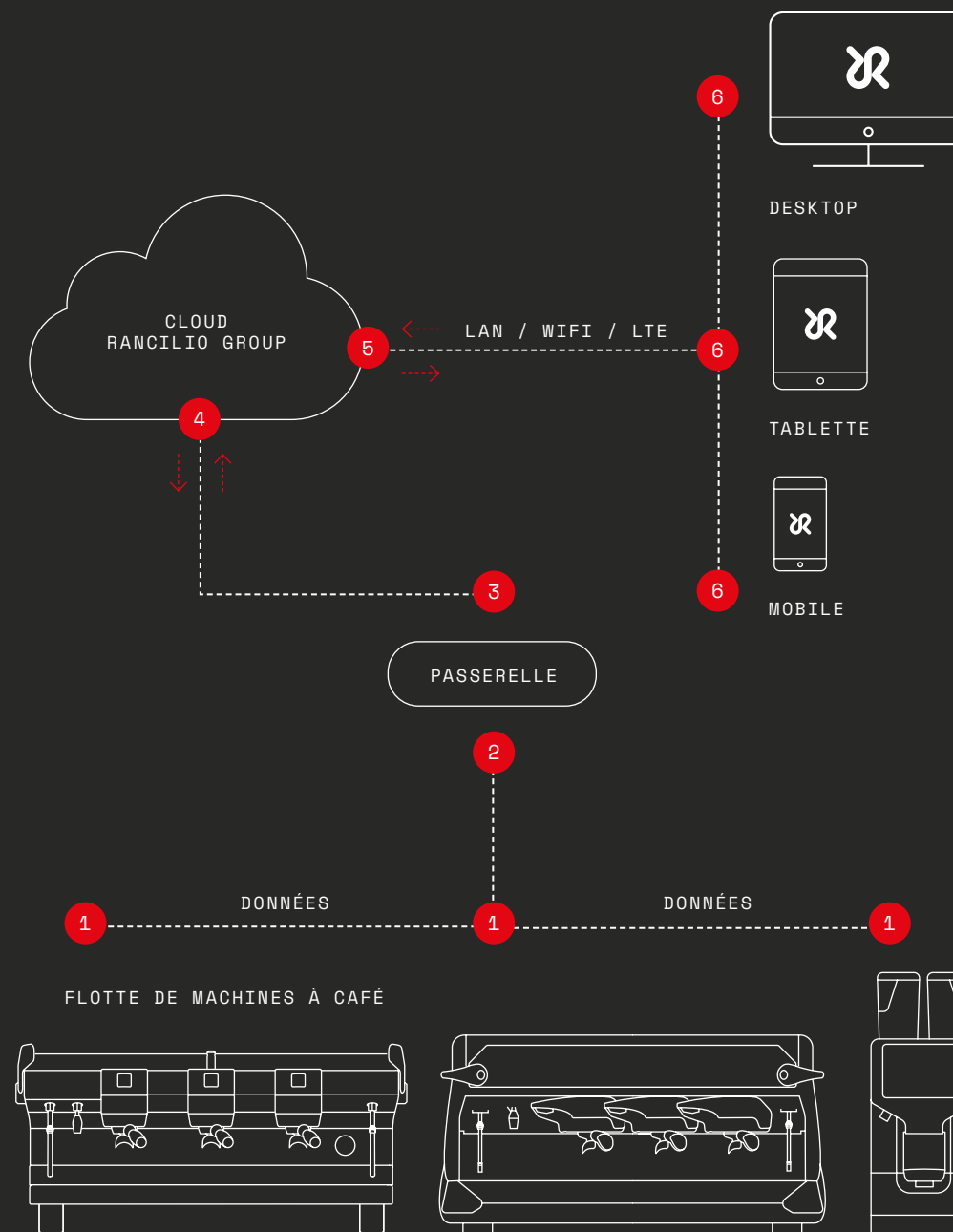

 **RANCILIO** GROUP

rancioliogroup.com



an Ali Group company



The Spirit of Excellence